

YSWF127L65P4-920N-800

Kierunek przepływu powietrza: ssący

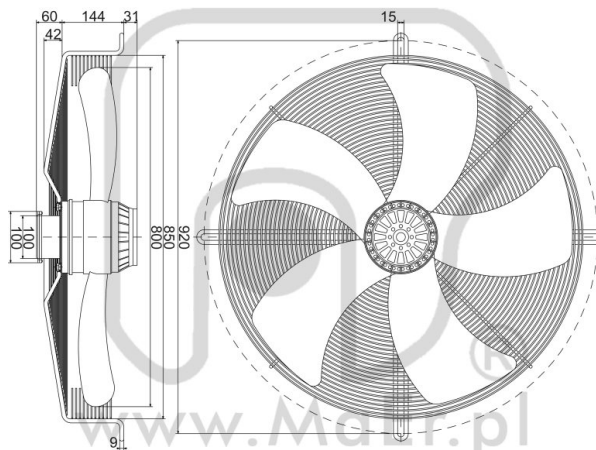

ŚREDNICA:	mm	800
NAPIĘCIE:	V	400
CZĘSTOTLIWOŚĆ:	Hz	50
PRZEPŁYW POWIETRZA:	m ³ /h	27200
OBROTY:	min ⁻¹	1400
POBÓR MOCY:	W	1600
POBÓR PRĄDU:	A	3,20
POZIOM HAŁASU:	dB(A)	88
WAGA:	kg	28,0
STOPIEŃ OCHRONY:	IP	45

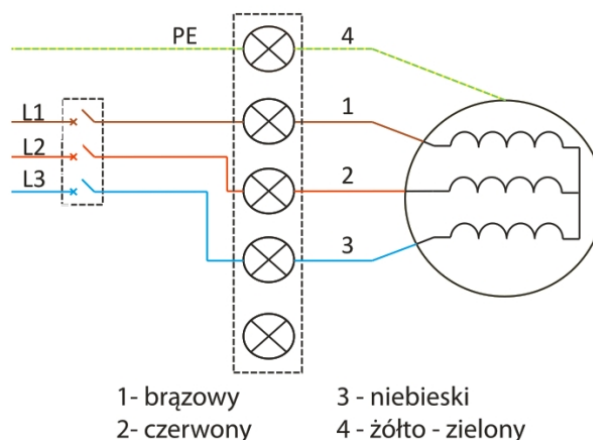
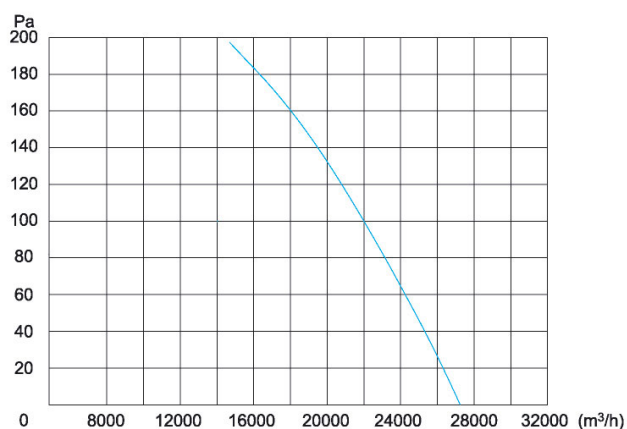

Zdjęcia niektórych produktów mogą się różnić. Določono wszelkich starań, aby informacje zawarte w niniejszym katalogu były poprawne. Ze względu na stały rozwój technologiczny zastrzegamy sobie prawo do wprowadzania zmian bez powiadomienia.